

Pelletöfen Ecofire®



PALAZZETTI
DER NATUR ZULIEBE

Inhaltsverzeichnis



Unsere Hauptstärken

Entdecken Sie, was unsere Pelletöfen so besonders macht.

Seite 2

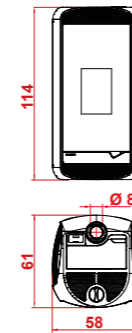

Das Produktangebot im Detail

Alle unsere Produkte in alphabetischer Reihenfolge, komplett mit technischen Daten.

Seite 92



Unsere Auswahl

Eine Auswahl von Pelletöfen mit zeitgenössischen Linien und technologischem Herz.

Seite 10



Zertifizierungen und Steuerbegünstigungen

Ein ausführliches Verzeichnis aller Zertifizierungen und steuerliche Begünstigungen für jeden einzelnen Ofen.

Seite 124



Zubehör

Hauptzubehör für die Ecofire® Pelletöfen.

Seite 126

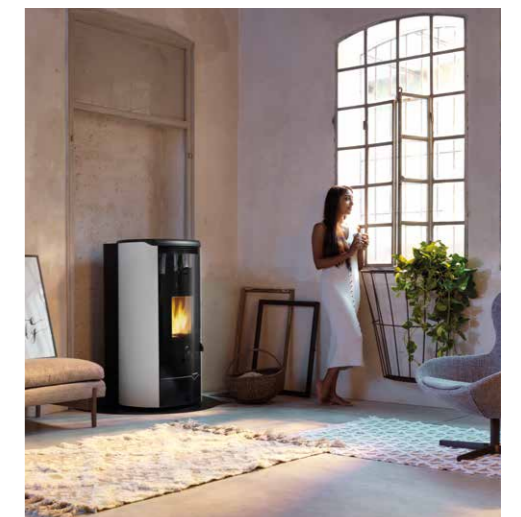

Unsere Hauptstärken

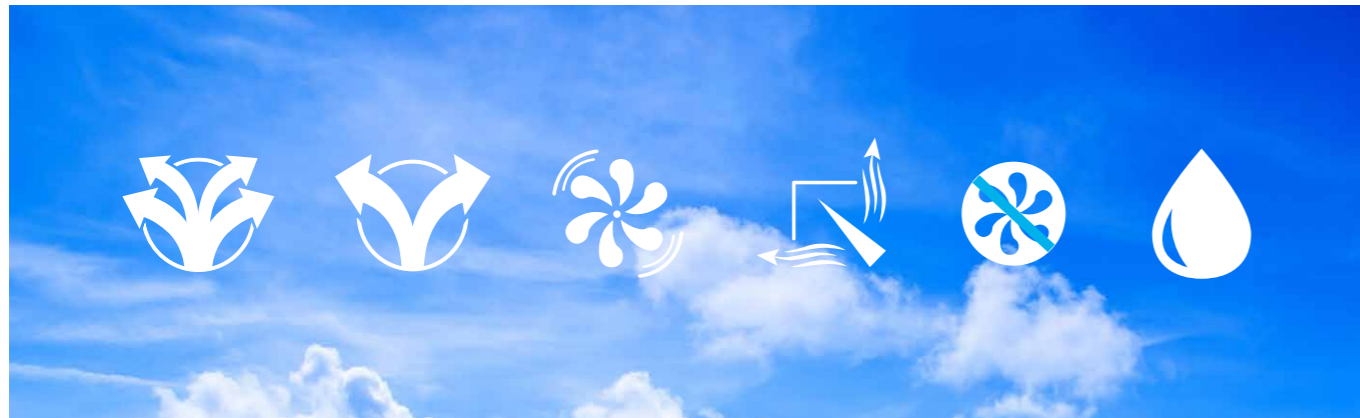

Eine Lösung für jede Anforderung. Die Pelletöfen Ecofire® erfüllen die unterschiedlichsten Bedürfnisse. Die Gestaltung der Wohnräume sowie die Gewohnheiten der Bewohner machen gezielte Funktionen erforderlich. Aus diesem Grund haben wir verschiedene Systeme zur Wärmeverteilung entwickelt.

x2 Technologie Air Pro System. Die Technologie Palazzetti, um die Warmluft in mehrere Räume zu leiten (mit einem bis zu 28 Meter langen geraden Luftkanalsystem mit Ø 8 cm - äquivalente Länge pro Luftkanal 14 Meter). Die Gebläse sind vollständig voneinander unabhängig, damit sich die Temperatur in den verschiedenen Räumen des Hauses auf unterschiedliche Weise steuern lässt.

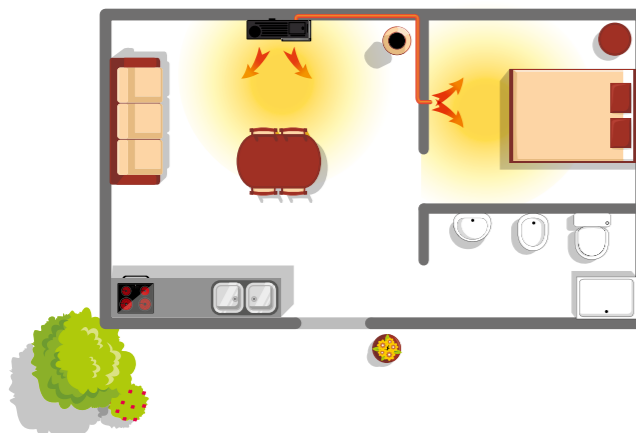

Twin Air System. Luftheizungssystem mit Luftkanalanschluss. Ein bis zu 8 Meter langes gerades Luftkanalsystem mit Ø 12 cm. Ideal zur Beheizung von zwei angrenzenden Räumen.



Gebläse. Die Öfen Ecofire® mit forcierter Luftzirkulation sind mit einem Gebläse ausgestattet, das die von der Feuerstätte erzeugte Warmluft rasch im ganzen Raum verteilt. Dank der elektronischen Steuerung können die Leistung des Ofens und die Geschwindigkeit des Gebläses genau auf die persönlichen Wärmebedürfnisse abgestimmt werden.



Zero Speed fan. Vollständig abschaltbares Gebläse, um die Verbreitung der Wärme durch Abstrahlung und natürliche Luftkonvektion zu genießen. Verringert den Stromverbrauch und verbessert durch die hohe Geräuscharmut den akustischen Komfort.

FOCUS

Kanalisation der Luft

Um eine Wohnung zu beheizen, sind viele Kubikmeter warme Luft erforderlich: Je kleiner der Kanal ist, umso geringer ist die transportierte Luftmenge. Verwechseln wir also nicht das spürbare Gefühl der Luftgeschwindigkeit mit der tatsächlichen Förderleistung, da es sich um zwei sehr unterschiedliche Dinge handelt.

Wir haben Tests durchgeführt, bei denen zwei Verteileranlagen dieselbe Warmluftmenge zugeführt wurde, und zwar eine mit einem Luftkanal von 6 cm und eine mit einem Luftkanal von 8 cm. Die Daten haben bestätigt, was wir bereits wussten: Zwar erhöht sich die Luftgeschwindigkeit mit einem geringeren Querschnitt geringfügig und wir nehmen daher etwas mehr Luft wahr, in Wirklichkeit ist die tatsächliche Luftfördermenge bei Einsatz eines Rohrs mit größeren Querschnitt jedoch eindeutig höher. **Aus diesem Grund verwenden wir für unsere Öfen mit Luftkanalanschluss nur Rohre mit einem Querschnitt von 8 cm oder mehr.**

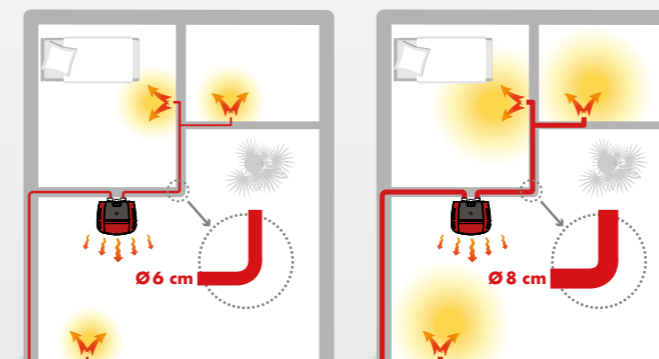
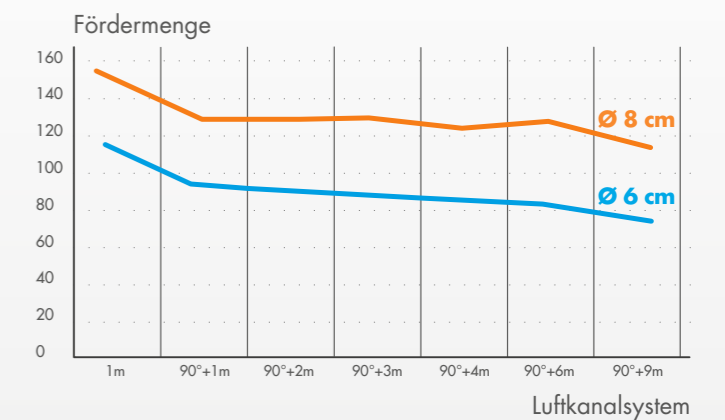

Geschwindigkeit ≠ Warmluftmenge

Die Upper Smoke Technology bedeutet, dass sich der Rauchausgang im mittleren oberen Teil des Ofens unter der Abdeckplatte befindet.

DIE VORTEILE:

1. Größere Flexibilität bei der Installation und geringerer Raumbedarf:

Der Ofen kann direkt an der Wand installiert werden (unter Berücksichtigung des Abstands zu brennbaren Materialien) und benötigt daher weniger Platz.

2. Einsparungen beim Abgassystem: Das Rauchabzugsrohr lässt sich schon ab einer gewissen Höhe anbringen, wodurch sich die Meteranzahl der zu erwerbenden Rohre verringert. Das T-Anschlussrohr ist bereits im Ofen integriert und muss nicht extra gekauft werden.

3. Größere Leistungsfähigkeit: Die Öfen mit raumluftunabhängiger Technologie nutzen den oberen Rauchausgang durch die Installation eines einzigen coaxialen Rohrs auch für die Zufuhr der Verbrennungsluft. Auf diese Weise ist die in den Feuerraum gelangende Verbrennungsluft nicht kalt, sondern wird bereits bei der Zufuhr von außen durch den Wärmeaustausch mit den ausströmenden Rauchgasen vorgewärmt.

↓ Traditionelle Installation mit hinterem Rauchausgang

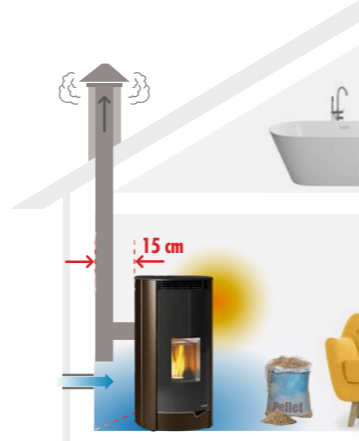

↓ Installation oberem coaxialem Rauchausgang (UST)



Flex Air. Eine exklusive patentierte Technologie, die eine Lenkung des Luftstroms in Echtzeit ermöglicht: von der Vorder- oder Oberseite des Ofens aus.



COMPLETE BURNING SYSTEM

Complete Burning System. Dank dieser innovativen Technologie wird auch die in die Brennschale fallende unverbrannte Asche der Pellets verbrannt. Am Ende des Prozesses bleiben nur noch winzige, nicht mehr brennbare Mineralpartikel übrig, wodurch die Leistung und die Kostenersparnis optimiert werden.



Self Cleaning System. Ein automatisches System, das die gleichzeitige Entleerung der Brennschale und die Reinigung der Wärmeaustauscher in Gang setzt.

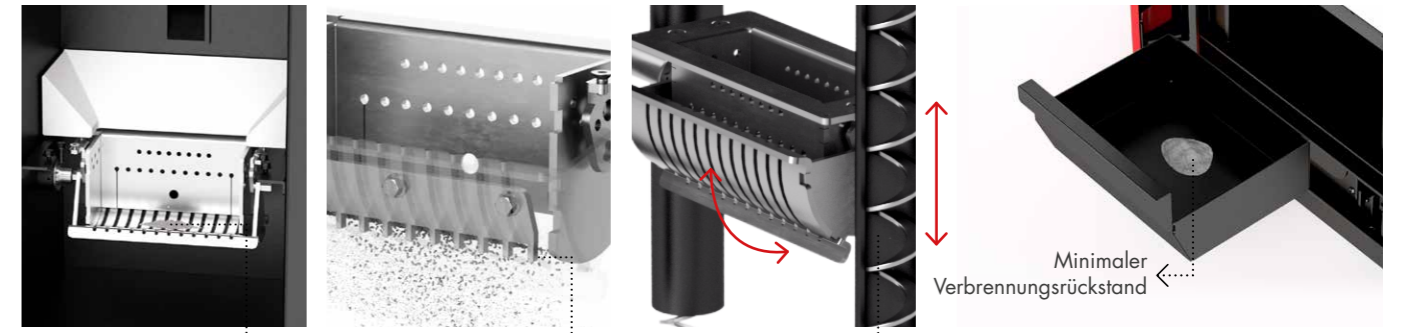

Die Brennschale wird automatisch entleert

Der kammförmige Schaber beseitigt sämtliche Aschenrückstände

Gleichzeitig mit der Entleerung der Brennschale werden die Turbulatoren in Gang gesetzt, die eventuelle Rußrückstände von den Wärmeaustauschern abschaben.

Minimaler Verbrennungsrückstand



Speedy Clean. Auf in Minimum reduzierte Reinigungsarbeiten ohne das Entfernen von Bauteilen und ohne den Einsatz besonderer Werkzeuge.



Quick start. Das System Quick Start optimiert die Inbetriebnahme. Der Zündwiderstand aus Keramik garantiert im Vergleich zu herkömmlichen metallischen Widerständen ein rascheres Entzünden der Pellets und einen geringeren Stromverbrauch.



Zellradschleuse. Ein exklusives Pelletfördersystem zur ganz genauen Dosierung der Brennstoffmenge, um den Verbrauch zu optimieren.

+ = **Ersparnis**



Wasserführende und luftgeführte

Heizungsanlage: Bietet alle Vorteile eines wasserführenden Produkts, ohne dabei auf die Verbreitung von Warmluft durch ein Gebläse im Aufstellungsraum des Ofens zu verzichten.



Wasserführende Heizungsanlage.

Die wasserführenden Produkte Idro können als einzige Heizquelle der Wohnung genutzt oder gemeinsam mit anderen in eine fortschrittliche Anlage integriert werden (siehe Schema unten).

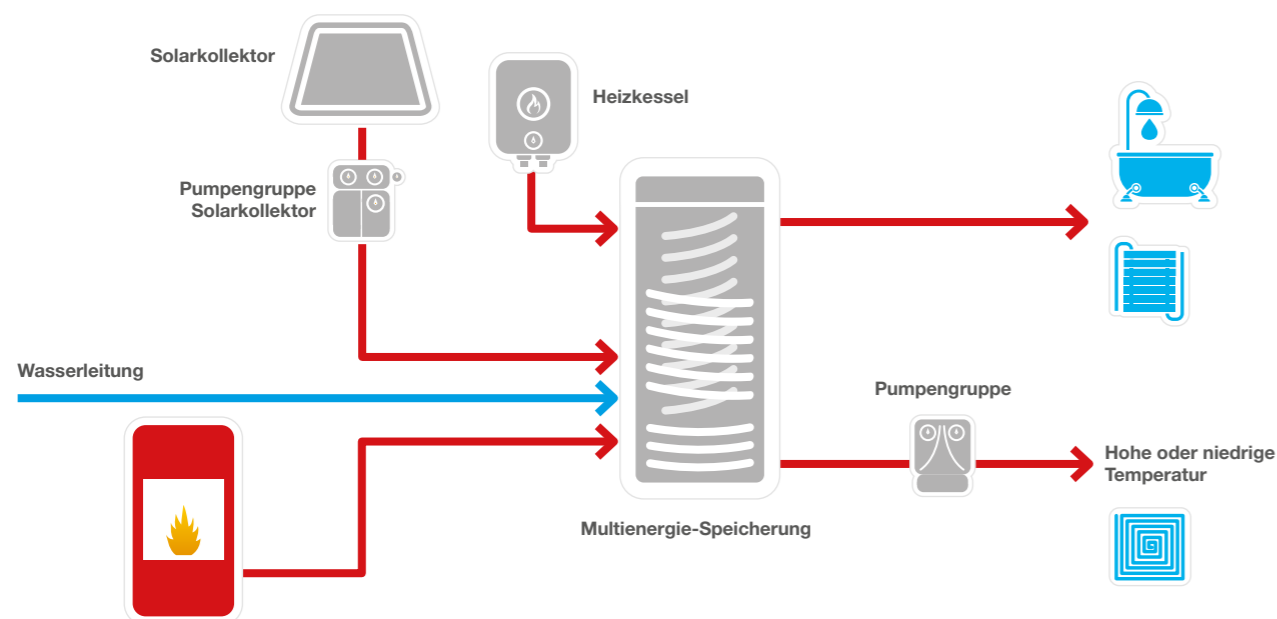

Hydraulikaggregat. Alle unsere Produkte sind mit sämtlichen, für eine rasche und einfache Installation erforderlichen Elementen ausgestattet: geschlossenes Ausdehnungsgefäß, Umwälzpumpe Klasse A, **Kondensatschutzventil**, Manometer, Sicherheitsventil, Ablassventil (sie müssen nicht zusätzlich erworben werden).



Patentierte Balanced door. Spezielle Anschlagdämpfer tragen zur Verbesserung des perfekten hermetischen Türverschlusses bei und gleichen auf dynamische Weise ein eventuelles, im Falle einer intensiven Nutzung auftretendes Ausdehnen der Materialien bzw. deren Verschleiß aus.



Raumluftunabhängige Technologie. Dank einer völlig raumluftunabhängigen Struktur können diese Öfen ausschließlich mit der von außen zugeführten Luft betrieben werden. Die Raumluftunabhängige Technologie verbessert die Leistung und den allgemeinen Komfort und macht diese Öfen für Passivhäuser oder Niedrigenergiehäuser geeignet. Sie ermöglicht außerdem die Installation in Räumlichkeiten, wo nicht raumluftunabhängige Produkte nicht eingesetzt werden können (z.B. Einzimmerwohnungen, Schlafzimmer, etc.).



Platzsparend. Öfen mit wenigen Zentimetern Tiefe, ideal zur Ausnutzung schmaler Räume. Versenkbarer Griff, flächenbündige Wandinstallation und Vorbereitung für einen hinteren oder oberen Rauchausgang.

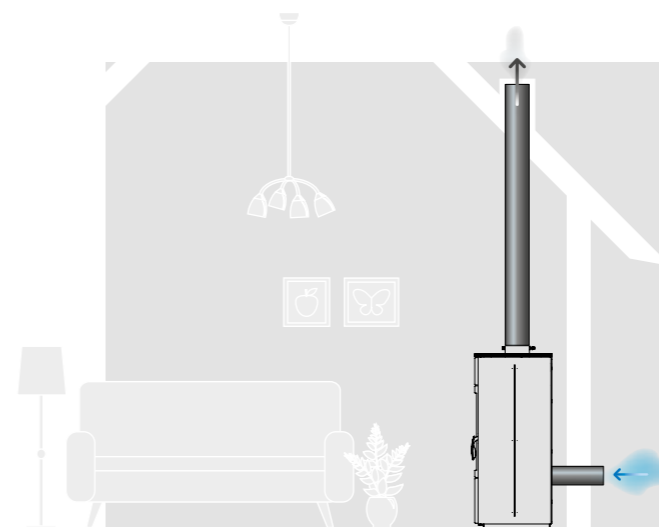
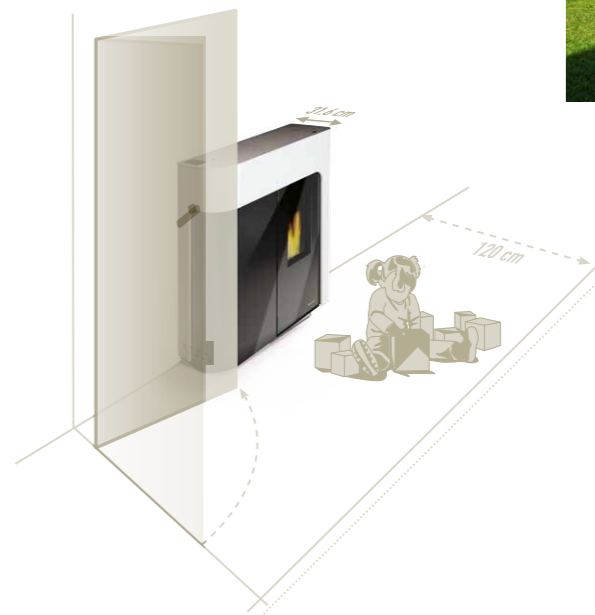

Verbrennungsluftzufuhr direkt von außen. Verhindert den Eintritt von Kaltluft in den Raum, wodurch in diesem kein Unterdruck entsteht und ein höherer Komfort und die volle Leistungsfähigkeit des Systems garantiert werden.



Ein einziger koaxialer Kanal für den Rauchabzug und die Zufuhr der Verbrennungsluft. Diese Lösung verbessert die Leistung und verringert den Verbrauch, da die Verbrennungsluft bereits vorgewärmt in den Feuerraum gelangt. Mehr Freiheit bei der Aufstellung des Ofens: traditionell oder direkt an der Wand.

Digitales Ökosystem Palazzetti

Eine Welt voller Funktionen und Serviceleistungen. Alles in einer App.

Die App Palazzetti erlaubt die Kontrolle des Ofens von auswärts (auch über Sprachbefehle mit Alexa*) und öffnet Ihnen die Tür zu einer digitalen Welt, die die Steuerung des Produkts einfacher und angenehmer macht.

Folgen Sie unserer Anleitung und Sie werden entdecken, was Sie mit unserer App alles machen können.

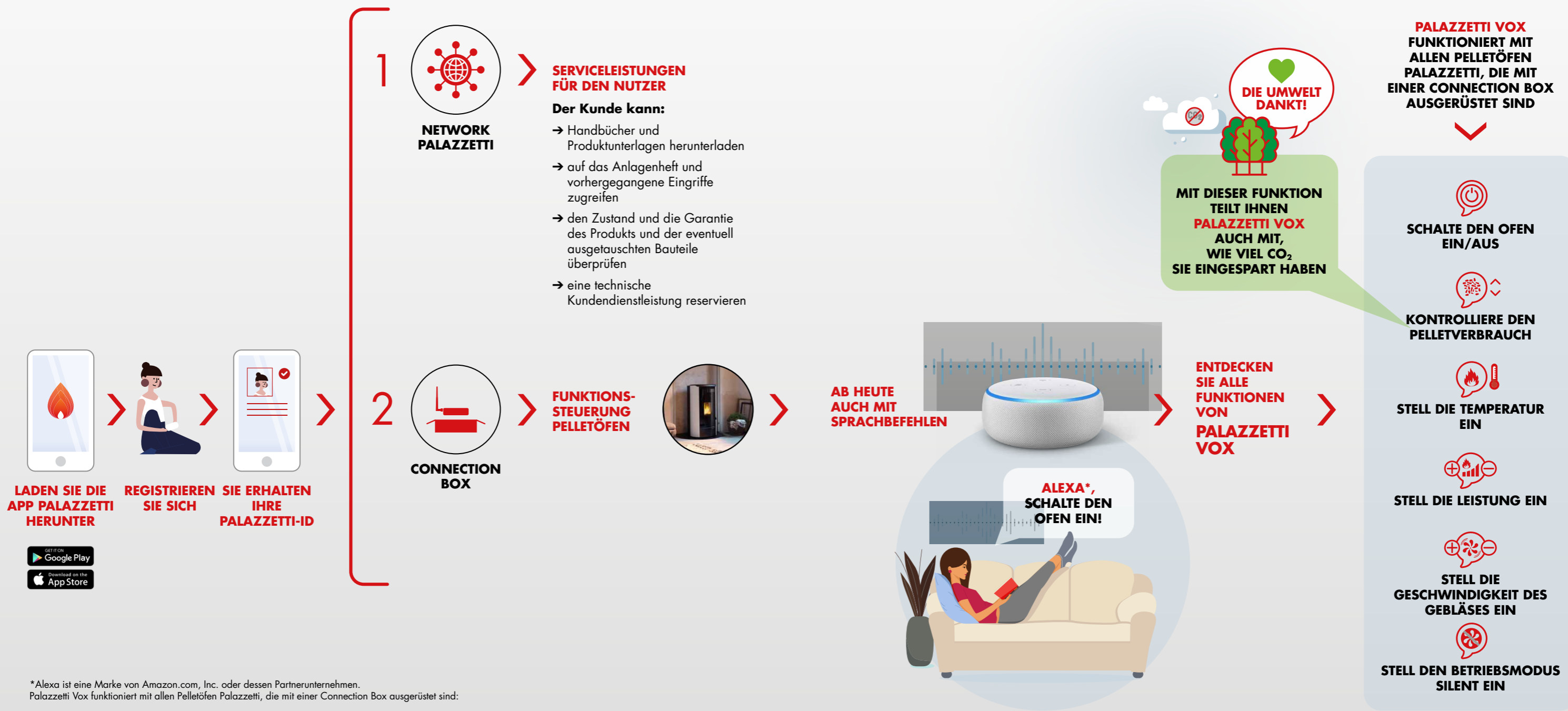

*Alexa ist eine Marke von Amazon.com, Inc. oder dessen Partnerunternehmen.
Palazzetti Vox funktioniert mit allen Pelletöfen Palazzetti, die mit einer Connection Box ausgerüstet sind:

Unsere Auswahl

Betreten Sie mit uns die Welt des Komforts.

Wir präsentieren Ihnen eine Auswahl von Pelletöfen mit zeitgenössischen Linien und technologischem Herz. Einzigartig in Bezug auf Design, Funktionalität und Umweltschutz. Wahre Einrichtungselemente, die jeden Raum aufwerten und Ihrem Heim (und auch dem ganzen Haus) eine angenehme, gesunde, sichere und auf persönliche Bedürfnisse abgestimmte Wärme garantieren. Denn mit Palazzetti ist auch das Raumklima eine Sache des Stils.



Twiggy

89 x 36 x 113 cm

Raumluftunabhängiger platzsparender Ofen mit oberem koaxialem Rauchausgang (*Upper Smoke Technology*). Verkleidung aus lackiertem Stahl und Glas.

Versionen: Weiß, Schwarz, Caffelatte.



6/10 kW LUFT





Michelle

89 x 32 x 112 cm

Raumluftunabhängiger platzsparender Ofen mit oberem koaxialem Rauchausgang (*Upper Smoke Technology*). Verkleidung aus lackiertem Stahl mit Einsätzen aus vernickeltem Stahl.

Versionen: Weiß, Schwarz, Rot, Caffelatte.



6/8/10 kW LUFT



Noah

98 x 34 x 119 cm

Platzsparender Ofen, lieferbar in der Version mit möglichem Luftkanalanschluss oder wasserführend komplett mit Hydraulikaggregat. Verkleidung aus Keramik und Tür aus Glas.

Versionen luft: Beige, Rot, Caffellatte.

Versionen wasser: Beige, Creme, Rot, Caffellatte.



9/12 kW LUFT
12/14 kW WASSER





Elisabeth

93 x 32 x 117 cm

Platzsparender Ofen, lieferbar in der Version mit möglichem Luftkanalanschluss oder wasserführend komplett mit Hydraulikaggregat. Verkleidung aus lackiertem Stahl und Glas.

Versionen: Weiß, Mokka.



9/12 kW LUFT
12/14 kW WASSER





Ginger

95 x 32 x 117 cm

Platzsparender Ofen, lieferbar in der Version mit möglichem Luftkanalanschluss oder wasserführend komplett mit Hydraulikaggregat. Verkleidung aus lackiertem Stahl und Tür aus Glas.

Versionen: Weiß, Schwarz, Caffelatte.



9/12 kW LUFT
12/14 kW WASSER

Denise

90,6 x 29,6 x 109,7 cm

Platzsparender Ofen mit möglichem Luftkanalanschluss und verschiedenen Verkleidungsmöglichkeiten.

Versionen: Spiegelglas, Glas Weiß, Serpentinsteine, Teakholz, Stahl Beige, Stahl Schwarz, Holz Schwarz lackiert, Holz Weiß lackiert.



7 kW LUFT



Aurora US

56 x 55 x 120 cm

Ofen mit oberem koaxialem **Rauchausgang** (*Upper Smoke Technology*). Die Verkleidung besteht aus lackiertem Stahl mit Abdeckplatte aus Gusseisen. Tür und Frontblende aus Glas.
Auch in der Version mit Luftkanalanschluss AirPro erhältlich.

Versionen: Weiß, Schwarz, Rot, Caffellatte.



9/12 kW LUFT





Meghan

58 x 61 x 114 cm

Raumluftunabhängiger Ofen mit oberem koaxialem Rauchausgang (*Upper Smoke Technology*). Das völlig neue Design präsentiert sich mit doppelter Tür ganz aus Glas, Abdeckplatte und Boden aus Aluminium, Seitenwänden aus lackiertem Stahl. Meghan ist mit der neuen Technologie FlexAir ausgestattet, die es dem Benutzer erlaubt, den austretenden Luftstrom auf die Vorder- oder Oberseite des Ofens zu lenken.

Versionen: Mokka, Schwarz.



MARCARCH DESIGN

6/9 kW LUFT



Linda

59 x 62 x 126 cm

Raumluftunabhängiger Ofen mit Verkleidung aus Keramik und abgerundeter Tür mit doppelter Verglasung. Die geneigte Abdeckplatte schenkt der ganzen Struktur eine schlankere Optik. Auch in der Version mit oberem koaxialem Rauchausgang (*Upper Smoke Technology*) und/oder mit Luftkanalanschluß AirPro erhältlich.

Versionen: Weiß matt, Schwarz, Bordeauxrot, Caffellatte.



9/12 kW LUFT

LINDA US
9/12 kW LUFT





Eldora

62 x 49 x 110 cm

Platzsparender Ofen mit eckförmiger Glasscheibe und verschiedenen Verkleidungsmöglichkeiten.

Versionen: Spiegelglas, Stahl Elfenbein oder Schwarz, Serpentinstein.

7/9 kW LUFT



Giorgia

58 x 59 x 122 cm

Luftgeführter Ofen mit gerundeter Form, die Verkleidung besteht aus lackiertem Stahl mit Abdeckplatte aus Gusseisen und Tür aus Keramikglas mit großer Sichtöffnung für einen stimmungsvollen Blick auf die Flamme.

Auch in der Version mit Luftkanalanschluss AirPro erhältlich.

Versionen: Weiß, Schwarz, Rot.



9/12 kW LUFT



Marianne

56 x 56 x 113 cm

Raumluftunabhängiger Ofen mit oberem koaxialem Rauchausgang (*Upper Smoke Technology*). Er besitzt eine abgerundete Form und eine Verkleidung aus lackiertem Stahl oder Speckstein mit vernickelten Profilen.

Versionen: Stahl Weiß, Stahl Schwarz, Stahl Mokka, Speckstein.



6/9 kW LUFT





Inés

56,4 x 57,9 x 120 cm

Raumluftunabhängiger Ofen in Ellipsenform mit Verkleidung aus Stahl oder Glas, mit vernickelten Profilen.

Versionen: Glas Weiß, Glas Schwarz, Stahl Hellgrau, Stahl Bordeauxrot, Stahl Mokka, Stahl Schwarz, Stahl Weiß.



6/9 kW LUFT







Nina

53 x 59 x 119 cm

Ofen mit gerundeter Form, mit Verkleidung aus lackiertem Stahl und abgerundeter Glastür.

Versionen: Stahl Hellgrau, Stahl Schwarz, Stahl Weiß, Stahl Bordeauxrot, Stahl Caffelatte.



6/8 kW LUFT

Anna

61 x 54 x 119 cm

Raumluftunabhängiger luftgeführter Ofen mit Verkleidung aus abgerundeter Keramik und Tür aus gerundetem Glas. Auch in der Version mit Luftkanalanschluss AirPro erhältlich und oberem koaxialem Rauchausgang (*Upper Smoke Technology*).

Versionen: Beige, Bordeauxrot, Caffelatte, Schwarz.

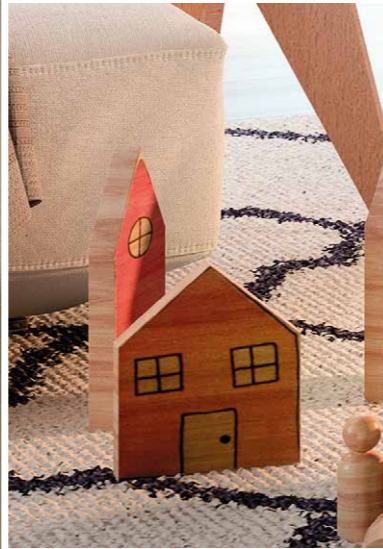

9/12 kW LUFT



ANNA US
9/12 kW LUFT



Beatrice

56 x 55 x 113 cm

Raumluftunabhängiger Ofen mit abgerundeter Form und nach innen gewölbter Glastür, mit oberem koaxialen Rauchausgang (*Upper Smoke Technology*).

Versionen: Weiß, Schwarz.

MARCARCH DESIGN



6/9 kW LUFT



Isabel US

59 x 61 x 120 cm

Ofen mit abgerundeter Form und Verkleidung aus lackiertem Stahl mit Abdeckplatte aus Gusseisen. Hinterer oder oberer Rauchausgang (*Upper Smoke Technology*). Auch in der Version mit Luftkanalanschluss AirPro erhältlich.

Versionen: Weiß, Schwarz, Rot, Caffelatte.



9/12 kW LUFT



Miriam

55 x 49 x 119 cm

Raumluftunabhängiger luftgeführter Ofen mit auffallender rechteckiger Form, Verkleidung aus Keramik und Tür aus Glas, auch in der Version mit möglichem Luftkanalanschluss AirPro lieferbar.

Versionen: Beige, Bordeauxrot, Caffelatte, Creme.



9/12 kW LUFT



Julie

55 x 57 x 117 cm

Raumluftunabhängiger luftgeführter Ofen mit Verkleidung aus lackiertem Stahl (oder Speckstein) und Tür aus abgerundetem Glas. Auch in der Version mit Luftkanalanschluss AirPro erhältlich und oberem coaxialem Rauchausgang (*Upper Smoke Technology*).

Versionen: Weiß, Schwarz, Rot, Speckstein.



9/12 kW LUFT

JULIE US
9/12 kW LUFT





Allegro

53 x 55 x 117 cm

Raumluftunabhängiger Ofen mit Luftkanalanschluss Air Pro aus schwarz lackiertem Stahl mit Tür aus schwarzem Spiegelglas und Einsätzen aus vernickeltem Stahl.

Versionen: Schwarz.



12 kW LUFT

Bianca Lux

56 x 55 x 120 cm

Ofen aus lackiertem Stahl mit abgerundeten Seitenwänden und Glasfront, auch in der Version mit möglichem Luftkanalanschluss AirPro lieferbar.

Versionen: Rot, Weiß, Schwarz.



9/12 kW LUFT





Mirella Idro

61 x 59 x 121 cm

Wasserführender Ofen mit Verkleidung aus lackiertem Stahl, Abdeckplatte aus Gusseisen und Tür aus gerundetem Glas.

Versionen: Weiß, Schwarz, Rot, Mokka.



10/15 kW
WASSER



Wilma Idro

61 x 56 x 122 cm

Wasserführender Ofen mit Luftgebläse mit Abdeckplatte aus Gusseisen und Tür aus Glas. Mit Verkleidung aus Stahl oder Keramik erhältlich.

Versionen

Stahl: Rot, Weiß, Schwarz, Caffelatte.
Keramik: Rot, Beige, Caffelatte, Creme.



Versionen aus Keramik



Versionen aus Stahl

19 kW WASSER



Jackie Idro

63 x 66 x 120 cm

Raumluftunabhängiger wasserführender Ofen mit abgerundeter Form, mit Seitenwänden aus lackiertem Stahl und Abdeckplatte aus Gusseisen. In seinen beschränkten Maßen verbirgt Jackie die fortschrittlichste Wärmetechnologie: Er erhitzt das Wasser der Heizungsanlage, das warme Brauchwasser. Er ist außerdem mit zwei weiteren innovativen Technologien ausgestattet: Dem Complete Burning System, das die Leistung verbessert, und dem Self Cleaning System, das die Wartung vereinfacht.

Versionen: Weiß, Schwarz, Rot, Mokka.



[9/14/20 kW](#)
[WASSER](#)







Maida Idro

62 x 58 x 122 cm

Wasserführender Ofen mit Luftgebläse mit Verkleidung aus lackiertem Stahl, Abdeckplatte aus Gusseisen und Tür aus gerundetem Glas.

Versionen: Weiß, Schwarz, Rot, Mokka.



19 kW WASSER

Ermione Idro

69 x 73 x 136 cm

Wasserführender Ofen mit Verkleidung aus Keramik mit abgerundeter Form.
Auch in der Version zur Erzeugung von warmem Brauchwasser erhältlich.

Versionen: Beige, Bordeauxrot, Schwarz.



[20/24/26 kW](#)
[WASSER](#)



Bella Idro

90 x 63,2 x 85 cm

Ein **wasserführender** Pelletherd, der während des Kochens wie ein Heizkessel funktioniert. Struktur aus lackiertem Stahl oder aus Keramik-Spiegelglas, mit Backofen aus Edelstahl und Tür mit Keramikglasscheibe. Kochfeld aus Stahl, Digitaldisplay, elektronisches Thermometer, auf 5 Stufen einstellbare Leistung, Pelletbeschickung von oben und selbstreinigende Brennschale.

Versionen: Weiß oder Schwarz lackierter Stahl, Spiegelglas.



15/20 kW
WASSER





Pelleteinsatz A70

70 x 60 x 52 cm

Diese vollautomatische und programmierbare Feuerstätte mit Pelletbeschickung ist ideal für den Einbau in bereits bestehende Kamine, um deren Funktionalität und Leistung zu verbessern.
In der Version mit Frontgebläse oder mit Luftkanalanschluss erhältlich.



System zur Pelletbeschickung von oben, komplett mit Türbausatz aus Metall und biegsamem Rohr.

9 kW LUFT



Produktgruppe Luft

Ecofire® Adagio

41 x 48 x 104 cm - 120 kg

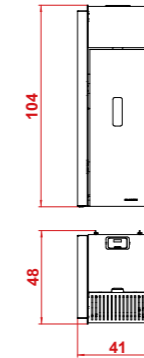

- Struktur aus schwarz lackiertem Stahl mit Einsätzen aus vernickeltem Stahl
- 4,2 kW** Gesamtwärmeleistung (max. Leistung)
 - 95,6%** Wirkungsgrad
 - 15 kg** Fassungsvermögen des Pelletbehälters
 - 55 h*** Max. Betriebsautonomie
 - 0,26 - 0,91** Stündlicher Pelletverbrauch (kg/h)
 - 8 Ø cm** Hinterer Rauchausgang
 -  Beheizung mit Luftgebläse
 -  Raumluftunabhängige Technologie
 -  Technologie Zerospeed Fan vollständig abschaltbares Gebläse
 -  Steuerung der Funktion über ein Smartphone und Sprachbefehle

Ecofire® Allegro

53 x 55 x 117 cm - 145 kg

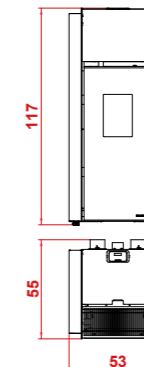

- Struktur aus schwarz lackiertem Stahl mit Einsätzen aus vernickeltem Stahl
- 12 kW** Gesamtwärmeleistung (max. Leistung)
 - 88,5%** Wirkungsgrad
 - 22 kg** Fassungsvermögen des Pelletbehälters
 - 42 h*** Max. Betriebsautonomie
 - 0,83 - 2,79** Stündlicher Pelletverbrauch (kg/h)
 - 8 Ø cm** Hinterer Rauchausgang
 -  Technologie Air Pro System Luftkanalanschluss mit bis zu 3 voneinander unabhängigen Gebläsen
 -  Raumluftunabhängige Technologie
 -  Technologie Zerospeed Fan vollständig abschaltbares Gebläse
 -  Steuerung der Funktion über ein Smartphone und Sprachbefehle

*Bei Mindestleistung und Betrieb im Dauerzyklus.

Ecofire® Andrès

61 x 54 x 115 cm - 155 kg

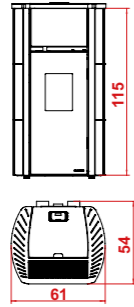

Verkleidung aus Keramik oder lackiertem Stahl

12 kW Gesamtwärmeleistung (max. Leistung)

88,5% Wirkungsgrad

22 kg Fassungsvermögen des Pelletbehälters

44 h* Max. Betriebsautonomie

0,83 - 2,79 Stündlicher Pelletverbrauch (kg/h)

8 Ø cm Hinterer Rauchausgang

Technologie Air Pro System Luftkanalanschluss mit bis zu 3 voneinander unabhängigen Gebläsen

Raumluftunabhängige Technologie

Technologie Zerospeed Fan vollständig abschaltbares Gebläse

Steuerung der Funktion über ein Smartphone und Sprachbefehle



Ecofire® Anna us

61 x 54 x 119 cm - 190 kg

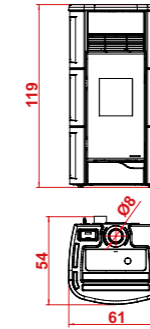

Verkleidung aus Keramik und Front aus Glas

9 kW Gesamtwärmeleistung (max. Leistung)
12 kW

90,5% Wirkungsgrad
88,5%

15 kg Fassungsvermögen des Pelletbehälters

19 h* Max. Betriebsautonomie

0,83 - 2,05 Stündlicher Pelletverbrauch (kg/h)
0,83 - 2,79

8 Ø cm Oberer koaxialer Rauchausgang

Technologie Air Pro System Luftkanalanschluss mit bis zu 2 voneinander unabhängigen Gebläsen

Raumluftunabhängige Technologie

Technologie Zerospeed Fan vollständig abschaltbares Gebläse

Steuerung der Funktion über ein Smartphone und Sprachbefehle

Upper Smoke Technology



Ecofire® Anna

61 x 54 x 119 cm - 190 kg

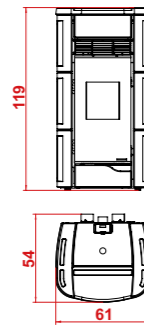

Verkleidung aus Keramik und Front aus Glas

9 kW Gesamtwärmeleistung (max. Leistung)

12 kW

90,5% Wirkungsgrad
88,5%

22 kg Fassungsvermögen des Pelletbehälters

27 h* Max. Betriebsautonomie

0,83 - 2,05 Stündlicher Pelletverbrauch (kg/h)
0,83 - 2,79

8 Ø cm Hinterer Rauchausgang

Technologie Air Pro System Luftkanalanschluss mit bis zu 3 voneinander unabhängigen Gebläsen

Raumluftunabhängige Technologie

Technologie Zerospeed Fan vollständig abschaltbares Gebläse

Steuerung der Funktion über ein Smartphone und Sprachbefehle



Ecofire® Aurora us

56 x 55 x 120 cm - 183 kg

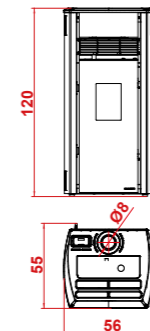

Verkleidung aus lackiertem Stahl, Abdeckplatte aus Gusseisen

9 kW Gesamtwärmeleistung (max. Leistung)
12 kW

90,5% Wirkungsgrad
88,5%

15 kg Fassungsvermögen des Pelletbehälters

19 h* Max. Betriebsautonomie

0,83 - 2,05 Stündlicher Pelletverbrauch (kg/h)
0,83 - 2,79

8 Ø cm Oberer koaxialer Rauchausgang

Technologie Air Pro System Luftkanalanschluss mit bis zu 2 voneinander unabhängigen Gebläsen

Raumluftunabhängige Technologie

Technologie Zerospeed Fan vollständig abschaltbares Gebläse

Steuerung der Funktion über ein Smartphone und Sprachbefehle

Upper Smoke Technology



*Bei Mindestleistung und Betrieb im Dauerzyklus.

Ecofire® Beatrice

56 x 55 x 113 cm - 116 kg

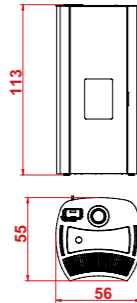

Verkleidung aus lackiertem Stahl und nach innen gewölbter Glasstür

6,1 kW Gesamtwärmeleistung (max. Leistung)
9,1 kW

93,3% Wirkungsgrad
91,8%

19 kg Fassungsvermögen des Pelletbehälters

38 h* Max. Betriebsautonomie

0,48 - 1,33 Stündlicher Pelletverbrauch (kg/h)
0,48 - 2,02

8 Ø cm Oberer koaxialer Rauchausgang

 Beheizung mit Luftgebläse

 Raumlufunabhängige Technologie

 Technologie Zerospeed Fan vollständig abschaltbares Gebläse

 Steuerung der Funktion über ein Smartphone und Sprachbefehle

 Upper Smoke Technology



Ecofire® Cesare II

74 x 63 x 80 cm - 194 kg

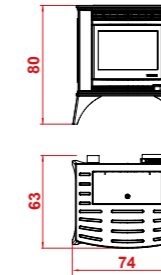

Struktur aus emailliertem Gusseisen

9,2 kW Gesamtwärmeleistung (max. Leistung)

87,7% Wirkungsgrad

15 kg Fassungsvermögen des Pelletbehälters

19 h* Max. Betriebsautonomie

0,78 - 2,1 Stündlicher Pelletverbrauch (kg/h)

8 Ø cm Hinterer Rauchausgang

 Beheizung mit Luftgebläse

 Steuerung der Funktion über ein Smartphone und Sprachbefehle

Ecofire® Bianca Lux

56 x 55 x 120 cm - 183 kg

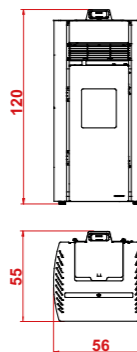

Verkleidung aus lackiertem Stahl und Front aus Glas

9 kW Gesamtwärmeleistung (max. Leistung)
12 kW

90,5% Wirkungsgrad
88,5%

22 kg Fassungsvermögen des Pelletbehälters

27 h* Max. Betriebsautonomie

0,83 - 2,05 Stündlicher Pelletverbrauch (kg/h)
0,83 - 2,79

8 Ø cm Hinterer Rauchausgang

 Technologie Air Pro System Luftkanalanschluss mit bis zu 3 voneinander unabhängigen Gebläsen

 Technologie Zerospeed Fan vollständig abschaltbares Gebläse

 Steuerung der Funktion über ein Smartphone und Sprachbefehle



Ecofire® Dani New

47 x 54 x 110 cm - 122 kg

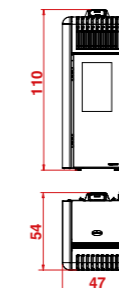

Verkleidung aus lackiertem Stahl, Abdeckplatte aus Gusseisen

6 kW Gesamtwärmeleistung (max. Leistung)
8,2 kW

90% Wirkungsgrad
87,7%

19 kg Fassungsvermögen des Pelletbehälters

30 h* Max. Betriebsautonomie

0,63 - 1,36 Stündlicher Pelletverbrauch (kg/h)
0,63 - 1,92

8 Ø cm Hinterer Rauchausgang

 Beheizung mit Luftgebläse

 Technologie Zerospeed Fan vollständig abschaltbares Gebläse

 Steuerung der Funktion über ein Smartphone und Sprachbefehle



*Bei Mindestleistung und Betrieb im Dauerzyklus.

Ecofire® Denise

90,6 x 29,6 x 109,7 cm - 170 kg

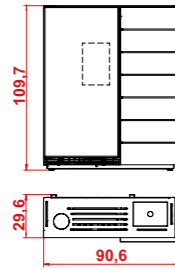

Verkleidung aus lackiertem Stahl mit Front aus Glas und Spiegelglas, weißes gewelltes Glas, lackiertes Metall Beige oder Schwarz, Teak, weiß oder schwarz lackiertes Holz, Serpentinsteine

7,3 kW Gesamtwärmeleistung (max. Leistung)

91,9% Wirkungsgrad

17 kg Fassungsvermögen des Pelletbehälters

28 h* Max. Betriebsautonomie

0,61 - 1,63 Stündlicher Pelletverbrauch (kg/h)

8 Ø cm Hinterer/oberer Rauchausgang

 Technologie Twin Air Luftheizungssystem mit Luftkanalanschluss

 Steuerung der Funktion über ein Smartphone und Sprachbefehle



Ecofire® Elisabeth

93 x 32 x 117 cm - 160 kg

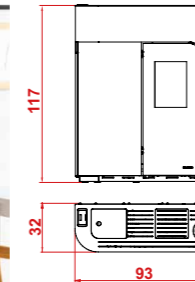

Verkleidung aus lackiertem Stahl und Glas

9 kW Gesamtwärmeleistung (max. Leistung)
11,9 kW

91,7% Wirkungsgrad
90,1%

23 kg Fassungsvermögen des Pelletbehälters

~40 h* Max. Betriebsautonomie

0,62 - 1,94 Stündlicher Pelletverbrauch (kg/h)
0,62 - 2,61

8 Ø cm Hinterer/oberer Rauchausgang

 Technologie Twin Air Luftheizungssystem mit Luftkanalanschluss

 Technologie Zerospeed Fan vollständig abschaltbares Gebläse

 Steuerung der Funktion über ein Smartphone und Sprachbefehle



Ecofire® Eldora

62 x 49 x 110 cm - 110 kg

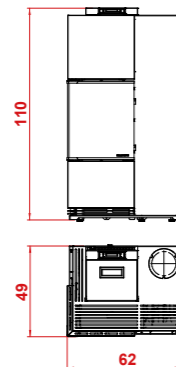

Struktur aus lackiertem Stahl mit Verkleidung in Metall, Spiegelglas oder Serpentinsteine

7 kW Gesamtwärmeleistung (max. Leistung)
9,1 kW

90,4% Wirkungsgrad

15 kg Fassungsvermögen des Pelletbehälters

25 h* Max. Betriebsautonomie

0,66 - 1,58 Stündlicher Pelletverbrauch (kg/h)
0,66 - 2,05

8 Ø cm Hinterer/oberer Rauchausgang mit Bausatz

 Beheizung mit Luftgebläse

 Steuerung der Funktion über ein Smartphone und Sprachbefehle



Ecofire® Ginger

95 x 32 x 117 cm - 160 kg



Verkleidung aus lackiertem Stahl und Glas

9 kW Gesamtwärmeleistung (max. Leistung)
11,9 kW

91,7% Wirkungsgrad
90,1%

23 kg Fassungsvermögen des Pelletbehälters

~40 h* Max. Betriebsautonomie

0,62 - 1,94 Stündlicher Pelletverbrauch (kg/h)
0,62 - 2,61

8 Ø cm Hinterer/oberer Rauchausgang

 Technologie Twin Air Luftheizungssystem mit Luftkanalanschluss

 Technologie Zerospeed Fan vollständig abschaltbares Gebläse

 Steuerung der Funktion über ein Smartphone und Sprachbefehle



*Bei Mindestleistung und Betrieb im Dauerzyklus.

Ecofire® Giorgia

58 x 59 x 122 cm - 180 kg

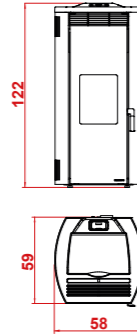

Verkleidung aus abgerundetem lackiertem Stahl mit Abdeckplatte aus Gusseisen

9 kW Gesamtwärmeleistung (max. Leistung)
12,2 kW

91,4% Wirkungsgrad
90,7%

16 kg Fassungsvermögen des Pelletbehälters

21 h* Max. Betriebsautonomie

0,77 - 2 Stündlicher Pelletverbrauch (kg/h)
0,77 - 2,76

8 Ø cm Hinterer Rauchausgang

 Technologie Air Pro System Luftkanalanschluss mit bis zu 3 voneinander unabhängigen Gebläsen

 Technologie Zerospeed Fan vollständig abschaltbares Gebläse

 Steuerung der Funktion über ein Smartphone und Sprachbefehle



Ecofire® Isabel US

59 x 61 x 120 cm - 180 kg

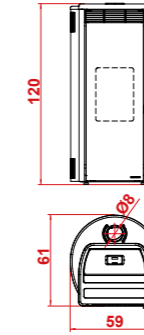

Verkleidung aus lackiertem Stahl, Abdeckplatte aus Gusseisen

9 kW Gesamtwärmeleistung (max. Leistung)
12,3 kW

91% Wirkungsgrad
88,7%

16 kg Fassungsvermögen des Pelletbehälters

20 h* Max. Betriebsautonomie

0,8 - 2 Stündlicher Pelletverbrauch (kg/h)
0,8 - 2,79

8 Ø cm Hinterer/oberer Rauchausgang

 Technologie Air Pro System Luftkanalanschluss mit bis zu 2 voneinander unabhängigen Gebläsen

 Technologie Zerospeed Fan vollständig abschaltbares Gebläse

 Steuerung der Funktion über ein Smartphone und Sprachbefehle

 Upper Smoke Technology



Ecofire® Inés

56,4 x 57,9 x 120 cm - 125 kg

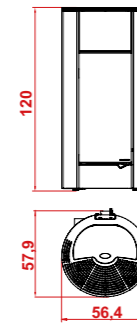

Ellipsenform mit Verkleidung aus Stahl oder Glas

6,2 kW Gesamtwärmeleistung (max. Leistung)
9 kW

94,1% Wirkungsgrad
92,1%

16 kg Fassungsvermögen des Pelletbehälters

34 h* Max. Betriebsautonomie

0,45 - 1,35 Stündlicher Pelletverbrauch (kg/h)
0,45 - 2

8 Ø cm Hinterer Rauchausgang

 Beheizung mit Luftgebläse

 Raumluftunabhängige Technologie

 Technologie Zerospeed Fan vollständig abschaltbares Gebläse

 Steuerung der Funktion über ein Smartphone und Sprachbefehle



Ecofire® Julie

55 x 57 x 117 cm - 145 kg

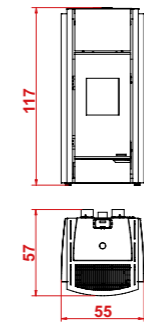

Verkleidung aus lackiertem Stahl oder Speckstein

9 kW Gesamtwärmeleistung (max. Leistung)
12 kW

90,5% Wirkungsgrad
88,5%

22 kg Fassungsvermögen des Pelletbehälters

27 h* Max. Betriebsautonomie

0,83 - 2,05 Stündlicher Pelletverbrauch (kg/h)
0,83 - 2,79

8 Ø cm Hinterer Rauchausgang

 Technologie Air Pro System Luftkanalanschluss mit bis zu 3 voneinander unabhängigen Gebläsen

 Raumluftunabhängige Technologie

 Technologie Zerospeed Fan vollständig abschaltbares Gebläse

 Steuerung der Funktion über ein Smartphone und Sprachbefehle



Ecofire® Julie us

55 x 57 x 117 cm - 145 kg

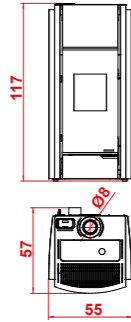

- Verkleidung aus lackiertem Stahl oder Speckstein
- 9 kW** Gesamtwärmeleistung (max. Leistung)
- 12 kW**
- 90,5%** Wirkungsgrad
- 88,5%**
- 15 kg** Fassungsvermögen des Pelletbehälters
- 19 h*** Max. Betriebsautonomie
- 0,83 - 2,05** Stündlicher Pelletverbrauch (kg/h)
- 0,83 - 2,79**
- 8 Ø cm** Oberer koaxialer Rauchausgang

- Technologie Air Pro System Luftkanalanschluss mit bis zu 2 voneinander unabhängigen Gebläsen
- Raumluftunabhängige Technologie
- Technologie Zerospeed Fan vollständig abschaltbares Gebläse
- Steuerung der Funktion über ein Smartphone und Sprachbefehle
- Upper Smoke Technology



Ecofire® Linda

59 x 63 x 126 cm - 190 kg

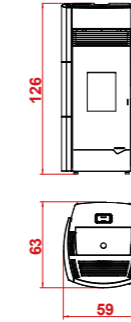

- Struktur aus Stahl mit Verkleidung aus Keramik
- 9 kW** Gesamtwärmeleistung (max. Leistung)
- 12 kW**
- 90,5%** Wirkungsgrad
- 88,5%**
- 22 kg** Fassungsvermögen des Pelletbehälters
- 26 h*** Max. Betriebsautonomie
- 0,83 - 2,05** Stündlicher Pelletverbrauch (kg/h)
- 0,83 - 2,79**
- 8 Ø cm** Hinterer Rauchausgang

- Technologie Air Pro System Luftkanalanschluss mit bis zu 3 voneinander unabhängigen Gebläsen
- Technologie Zerospeed Fan vollständig abschaltbares Gebläse
- Steuerung der Funktion über ein Smartphone und Sprachbefehle



Ecofire® Lia

53 x 52 x 110 cm - 93 kg

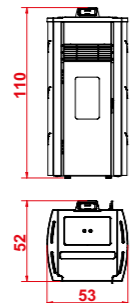

- Verkleidung aus lackiertem Stahl
- 6 kW** Gesamtwärmeleistung (max. Leistung)
- 8,2 kW**
- 90%** Wirkungsgrad
- 87,7%**
- 15 kg** Fassungsvermögen des Pelletbehälters
- 24 h*** Max. Betriebsautonomie
- 0,63 - 1,36** Stündlicher Pelletverbrauch (kg/h)
- 0,63 - 1,92**
- 8 Ø cm** Hinterer Rauchausgang

- Beheizung mit Luftgebläse
- Technologie Zerospeed Fan vollständig abschaltbares Gebläse
- Steuerung der Funktion über ein Smartphone und Sprachbefehle



Ecofire® Linda us

59 x 63 x 126 cm - 190 kg

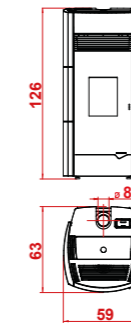

- Struktur aus Stahl mit Verkleidung aus Keramik
- 9 kW** Gesamtwärmeleistung (max. Leistung)
- 12 kW**
- 92,4%** Wirkungsgrad
- 91,3%**
- 16 kg** Fassungsvermögen des Pelletbehälters
- 20 h*** Max. Betriebsautonomie
- 0,8 - 2,02** Stündlicher Pelletverbrauch (kg/h)
- 0,8 - 2,73**
- 8 Ø cm** Oberer koaxialer Rauchausgang

- Technologie Air Pro System Luftkanalanschluss mit bis zu 2 voneinander unabhängigen Gebläsen
- Technologie Zerospeed Fan vollständig abschaltbares Gebläse
- Steuerung der Funktion über ein Smartphone und Sprachbefehle
- Upper Smoke Technology



*Bei Mindestleistung und Betrieb im Dauerzyklus.

Ecofire® Marianne

56 x 56 x 113 cm - 116 kg



Verkleidung aus lackiertem Stahl oder Speckstein und vernickelten Profilen

6,1 kW Gesamtwärmeleistung (max. Leistung)
9,1 kW

93,3% Wirkungsgrad
91,8%

19 kg Fassungsvermögen des Pelletbehälters

38 h* Max. Betriebsautonomie

0,48 - 1,33 Stündlicher Pelletverbrauch (kg/h)
0,48 - 2,02

8 Ø cm Oberer koaxialer Rauchausgang

 Beheizung mit Luftgebläse

 Raumluftunabhängige Technologie

 Technologie Zerospeed Fan vollständig abschaltbares Gebläse

 Steuerung der Funktion über ein Smartphone und Sprachbefehle

 Upper Smoke Technology



Ecofire® Michelle

89 x 32 x 112 cm - 140 kg

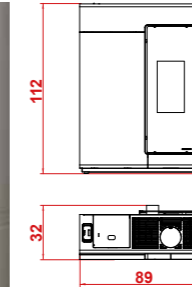

Struktur aus lackiertem Stahl mit Einsätzen aus vernickeltem Stahl

6,3 kW Gesamtwärmeleistung (max. Leistung)
8 kW / 10 kW

92,5% Wirkungsgrad
90,4% / 88%

25 kg Fassungsvermögen des Pelletbehälters

41 h* Max. Betriebsautonomie

0,66 - 1,37 Stündlicher Pelletverbrauch (kg/h)
0,66 - 1,79
0,66 - 2,29

8 Ø cm Oberer koaxialer Rauchausgang oder Hinterer

 Technologie Twin Air Luftheizungssystem mit Luftkanalanschluss

 Raumluftunabhängige Technologie

 Technologie Zerospeed Fan vollständig abschaltbares Gebläse

 Steuerung der Funktion über ein Smartphone und Sprachbefehle

 Upper Smoke Technology



Ecofire® Meghan us

58 x 61 x 114 cm - 135 kg

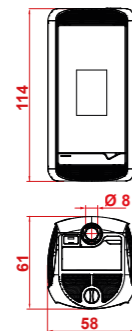

Abdeckplatte aus Aluminium und Seitenwände aus lackiertem Stahl

6 kW Gesamtwärmeleistung (max. Leistung)
9 kW

92,9% Wirkungsgrad
91,6%

15 kg Fassungsvermögen des Pelletbehälters

25 h* Max. Betriebsautonomie

0,6 - 1,34 Stündlicher Pelletverbrauch (kg/h)
0,6 - 2,04

8 Ø cm Oberer koaxialer Rauchausgang

 Beheizung mit Luftgebläse

 Technologie Flex Air

 Technologie Zerospeed Fan vollständig abschaltbares Gebläse

 Steuerung der Funktion über ein Smartphone und Sprachbefehle

 Upper Smoke Technology



Ecofire® Miriam

55 x 49 x 119 cm - 185 kg

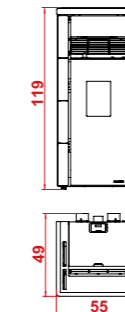

Verkleidung aus Keramik und Tür aus Glas

9 kW Gesamtwärmeleistung (max. Leistung)
12 kW

90,5% Wirkungsgrad
88,5%

22 kg Fassungsvermögen des Pelletbehälters

27 h* Max. Betriebsautonomie

0,83 - 2,05 Stündlicher Pelletverbrauch (kg/h)
0,83 - 2,79

8 Ø cm Hinterer Rauchausgang

 Technologie Air Pro System Luftkanalanschluss mit bis zu 3 voneinander unabhängigen Gebläsen

 Raumluftunabhängige Technologie

 Technologie Zerospeed Fan vollständig abschaltbares Gebläse

 Steuerung der Funktion über ein Smartphone und Sprachbefehle



*Bei Mindestleistung und Betrieb im Dauerzyklus.

Ecofire® Nina

53 x 59 x 119 cm - 112 kg

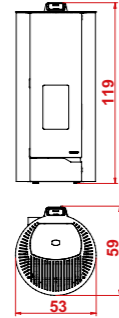

Verkleidung aus lackiertem Stahl

6 kW
8,2 kW Gesamtwärmeleistung (max. Leistung)**90%**
87,7% Wirkungsgrad**18 kg** Fassungsvermögen des Pelletbehälters**29 h*** Max. Betriebsautonomie**0,63 - 1,36**
0,63 - 1,92 Stündlicher Pelletverbrauch (kg/h)**8 Ø cm** Hinterer Rauchausgang
 Beheizung mit Luftgebläse

 Technologie Zerospeed Fan vollständig abschaltbares Gebläse

 Steuerung der Funktion über ein Smartphone und Sprachbefehle

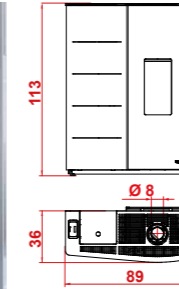

Ecofire® Twiggy

89 x 36 x 113 cm - 140 kg



Verkleidung aus lackiertem Stahl und Glas

6,3 kW
10 kW Gesamtwärmeleistung (max. Leistung)**92,5%**
88% Wirkungsgrad**25 kg** Fassungsvermögen des Pelletbehälters**41 h*** Max. Betriebsautonomie**0,66 - 1,37**
0,66 - 2,29 Stündlicher Pelletverbrauch (kg/h)**8 Ø cm** Oberer koaxialer Rauchausgang oder Hinterer
 Technologie Twin Air Luftheizungssystem mit Luftkanalanschluss

 Raumluftunabhängige Technologie

 Technologie Zerospeed Fan vollständig abschaltbares Gebläse

 Steuerung der Funktion über ein Smartphone und Sprachbefehle

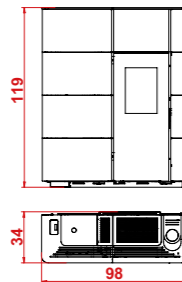

Ecofire® Noah

98 x 34 x 119 cm - 190 kg



Verkleidung aus Keramik und Tür aus Glas

9 kW
11,9 kW Gesamtwärmeleistung (max. Leistung)**91,7%**
90,1% Wirkungsgrad**23 kg** Fassungsvermögen des Pelletbehälters**~40 h*** Max. Betriebsautonomie**0,62 - 1,94**
0,62 - 2,61 Stündlicher Pelletverbrauch (kg/h)**8 Ø cm** Hinterer/oberer Rauchausgang
 Technologie Twin Air Luftheizungssystem mit Luftkanalanschluss

 Technologie Zerospeed Fan vollständig abschaltbares Gebläse

 Steuerung der Funktion über ein Smartphone und Sprachbefehle

*Bei Mindestleistung und Betrieb im Dauerzyklus.

Produktgruppe Wasser

Ecofire® Anita Idro

51 x 59 x 120 cm - 190 kg

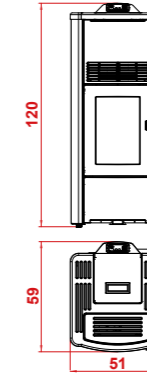

- Verkleidung aus lackiertem Stahl, Abdeckplatte aus Gusseisen
- 9,3 kW** Gesamtwärmeleistung (max. Leistung)
 - 15,4 kW**
 - 7,7 kW** Nutzwärmeleistung zum Wasser
 - 14 kW**
 - 95,3%** Wirkungsgrad
 - 95%**
 - 25 kg** Fassungsvermögen des Pelletbehälters
 - 34 h*** Max. Betriebsautonomie
 - 25 h***
 - 0,75 - 2,02** Stündlicher Pelletverbrauch (kg/h)
 - 1 - 3,3**
 - 8 Ø cm** Hinterer Rauchausgang
 -  Raumluftunabhängige Technologie
 -  Hydraulikaggregat
 -  Steuerung der Funktion über ein Smartphone und Sprachbefehle



Ecofire® Camilla Idro

60 x 59 x 120 cm - 195 kg

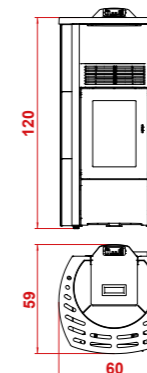

- Verkleidung aus Keramik
- 9,3 kW** Gesamtwärmeleistung (max. Leistung)
 - 15,4 kW**
 - 7,7 kW** Nutzwärmeleistung zum Wasser
 - 14 kW**
 - 95,3%** Wirkungsgrad
 - 95%**
 - 25 kg** Fassungsvermögen des Pelletbehälters
 - 34 h*** Max. Betriebsautonomie
 - 25 h***
 - 0,75 - 2,02** Stündlicher Pelletverbrauch (kg/h)
 - 1 - 3,3**
 - 8 Ø cm** Hinterer Rauchausgang
 -  Raumluftunabhängige Technologie
 -  Hydraulikaggregat
 -  Steuerung der Funktion über ein Smartphone und Sprachbefehle



*Bei Mindestleistung und Betrieb im Dauerzyklus.

Ecofire® Cristina Idro

60 x 59 x 120 cm - 195 kg

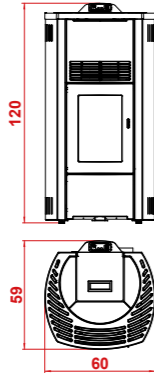

- 9,3 kW** Gesamtwärmeleistung (max. Leistung)
- 15,4 kW**
- 7,7 kW** Nutzwärmeleistung zum Wasser
- 14 kW**
- 95,3%** Wirkungsgrad
- 95%**
- 25 kg** Fassungsvermögen des Pelletbehälters
- 34 h*** Max. Betriebsautonomie
- 25 h***
- 0,75 - 2,02** Stündlicher Pelletverbrauch (kg/h)
- 1 - 3,3**
- 8 Ø cm** Hinterer Rauchausgang
-  Raumlufunabhängige Technologie
-  Hydraulikaggregat
-  Steuerung der Funktion über ein Smartphone und Sprachbefehle



Ecofire® Ermione Idro

69 x 73 x 136 cm - 220 kg

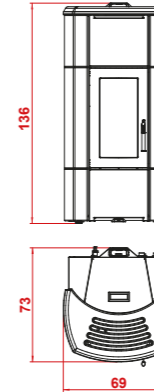



- Verkleidung aus Keramik.
- 20,1 kW** Gesamtwärmeleistung (max. Leistung)
- 23,6 kW**
- 26,7 kW**
- 17,9 kW** Nutzwärmeleistung zum Wasser
- 21,2 kW**
- 24,1 kW**
- 93,2%** Wirkungsgrad
- 92,6%**
- 92,1%**
- 50 kg** Fassungsvermögen des Pelletbehälters
- 37 h*** Max. Betriebsautonomie
- 1,36 - 4,4** Stündlicher Pelletverbrauch (kg/h)
- 1,36 - 5,2**
- 1,36 - 5,91**
- 10 Ø cm** Hinterer Rauchausgang
-  Hydraulikaggregat
-  Steuerung der Funktion über ein Smartphone und Sprachbefehle

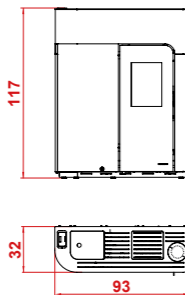

Ecofire® Elisabeth Idro

93 x 32 x 117 cm - 205 kg



- Verkleidung aus lackiertem Stahl und Glas
- 12 kW** Gesamtwärmeleistung (max. Leistung)
- 14 kW**
- 9,5 kW** Nutzwärmeleistung zum Wasser
- 11,4 kW**
- 93,4%** Wirkungsgrad
- 92,3%**
- 23 kg** Fassungsvermögen des Pelletbehälters
- 34 h*** Max. Betriebsautonomie
- 25 h***
- 0,77 - 2,49** Stündlicher Pelletverbrauch (kg/h)
- 0,77 - 2,97**
- 8 Ø cm** Hinterer/oberer Rauchausgang
-  Hydraulikaggregat
-  Steuerung der Funktion über ein Smartphone und Sprachbefehle



Ecofire® Ginger Idro

95 x 32 x 117 cm - 205 kg

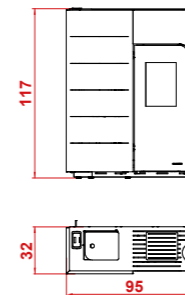

- Verkleidung aus lackiertem Stahl und Glas
- 12 kW** Gesamtwärmeleistung (max. Leistung)
- 14 kW**
- 9,5 kW** Nutzwärmeleistung zum Wasser
- 11,4 kW**
- 93,4%** Wirkungsgrad
- 92,3%**
- 23 kg** Fassungsvermögen des Pelletbehälters
- ~32 h*** Max. Betriebsautonomie
- 0,77 - 2,49** Stündlicher Pelletverbrauch (kg/h)
- 0,77 - 2,97**
- 8 Ø cm** Hinterer/oberer Rauchausgang
-  Hydraulikaggregat
-  Steuerung der Funktion über ein Smartphone und Sprachbefehle



*Bei Mindestleistung und Betrieb im Dauerzyklus.

Ecofire® Jackie Idro

63 x 66 x 120 cm - 225 kg

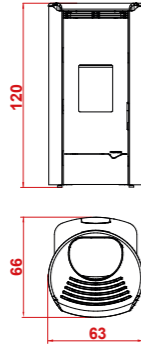

- Verkleidung aus lackiertem Stahl mit Abdeckplatte aus Gusseisen.
- 8,7 kW - 13,5 kW** Gesamtwärmeleistung (max. Leistung)
 - 18,8 kW**
 - 8 kW - 12,5 kW** Nutzwärmeleistung zum Wasser
 - 18 kW**
 - 95,2% - 94,7%** Wirkungsgrad
 - 94,1%**
 - 26 kg** Fassungsvermögen des Pelletbehälters
 - 37 h*** Max. Betriebsautonomie
 - 0,79 - 1,91** Stündlicher Pelletverbrauch (kg/h)
 - 0,79 - 2,98**
 - 0,79 - 4,16**
 - 8 Ø cm** Hinterer Rauchausgang
 - Wasserführende und luftgeführte Heizungsanlage
 - Raumlufunabhängige Technologie
 - Steuerung der Funktion über ein Smartphone und Sprachbefehle



Ecofire® Martina Idro Lux

52 x 59 x 135 cm - 180 kg

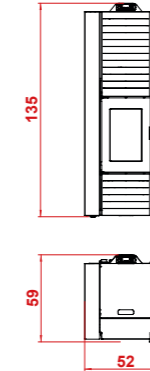

- Verkleidung aus lackiertem Stahl
- 9,3 kW** Gesamtwärmeleistung (max. Leistung)
 - 15,4 kW**
 - 7,7 kW** Nutzwärmeleistung zum Wasser
 - 14 kW**
 - 95,3%** Wirkungsgrad
 - 95%**
 - 45 kg** Fassungsvermögen des Pelletbehälters
 - 60 h*** Max. Betriebsautonomie
 - 45 h***
 - 0,75 - 2,02** Stündlicher Pelletverbrauch (kg/h)
 - 1 - 3,3**
 - 8 Ø cm** Hinterer Rauchausgang
 - Raumlufunabhängige Technologie
 - Hydraulikaggregat
 - Steuerung der Funktion über ein Smartphone und Sprachbefehle



Ecofire® Maida Idro Luftgebläse

62 x 58 x 122 cm - 190 kg

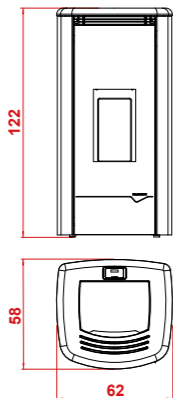

- Verkleidung aus lackiertem Stahl und Front aus Glas
- 19,3 kW** Gesamtwärmeleistung (max. Leistung)
 - 14,7 kW** Nutzwärmeleistung zum Wasser
 - 90%** Wirkungsgrad
 - 23 kg** Fassungsvermögen des Pelletbehälters
 - 17 h*** Max. Betriebsautonomie
 - 1,21 - 4,33** Stündlicher Pelletverbrauch (kg/h)
 - 10 Ø cm** Hinterer Rauchausgang
 - Wasserführende und luftgeführte Heizungsanlage
 - Hydraulikaggregat
 - Steuerung der Funktion über ein Smartphone und Sprachbefehle



Ecofire® Martina Idro New

56 x 53 x 140 cm - 180 Kg

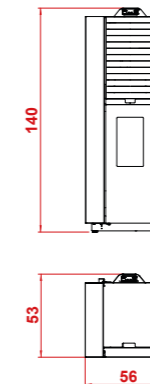

- Verkleidung aus lackiertem Stahl
- 14,2 kW** Gesamtwärmeleistung (max. Leistung)
 - 17,4 kW**
 - 21,3 kW**
 - 12,3 kW** Nutzwärmeleistung zum Wasser
 - 15 kW**
 - 18,2 kW**
 - 87,9%** Wirkungsgrad
 - 87,3%**
 - 86,5%**
 - 55 kg** Fassungsvermögen des Pelletbehälters
 - 60 h*** Max. Betriebsautonomie
 - 0,9 - 3,3** Stündlicher Pelletverbrauch (kg/h)
 - 0,9 - 4**
 - 0,9 - 5**
 - 10 Ø cm** Hinterer Rauchausgang
 - Hydraulikaggregat
 - Steuerung der Funktion über ein Smartphone und Sprachbefehle



*Bei Mindestleistung und Betrieb im Dauerzyklus.

Ecofire® Mirella Idro

61 x 59 x 121 cm - 180 kg

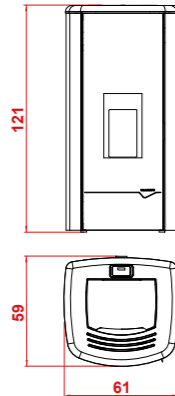

Verkleidung aus lackiertem Stahl, Abdeckplatte aus Gusseisen

- 9,3 kW** Gesamtwärmeleistung (max. Leistung)
- 15,4 kW**
- 7,7 kW** Nutzwärmeleistung zum Wasser
- 14 kW**
- 95,3%** Wirkungsgrad
- 95%**
- 25 kg** Fassungsvermögen des Pelletbehälters
- 34 h*** Max. Betriebsautonomie
- 25 h***

0,75 - 2,02 Stündlicher Pelletverbrauch (kg/h)

1 - 3,3

8 Ø cm Hinterer Rauchausgang



Raumluftunabhängige Technologie



Hydraulikaggregat



Steuerung der Funktion über ein Smartphone und Sprachbefehle



Ecofire® Olga Idro

62 x 73 x 136 cm - 195 kg

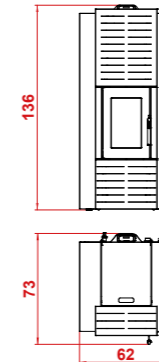

Verkleidung aus lackiertem Stahl. Auch in der Version zur Erzeugung von warmem Brauchwasser erhältlich

- 20,1 kW** Gesamtwärmeleistung (max. Leistung)
- 23,6 kW**
- 26,7 kW**
- 17,9 kW** Nutzwärmeleistung zum Wasser
- 21,2 kW**
- 24,1 kW**
- 93,2%** Wirkungsgrad
- 92,6%**
- 92,1%**
- 50 kg** Fassungsvermögen des Pelletbehälters
- 37 h*** Max. Betriebsautonomie

1,36 - 4,4 Stündlicher Pelletverbrauch (kg/h)

1,36 - 5,2

1,36 - 5,91

10 Ø cm Hinterer Rauchausgang



Hydraulikaggregat



Steuerung der Funktion über ein Smartphone und Sprachbefehle



Ecofire® Noah Idro

98 x 32 x 120 cm - 205 kg

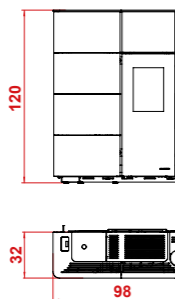

Verkleidung aus Keramik und Front aus Glas

- 12 kW** Gesamtwärmeleistung (max. Leistung)
- 14 kW**
- 9,5 kW** Nutzwärmeleistung zum Wasser
- 11,4 kW**
- 93,4%** Wirkungsgrad
- 92,3%**
- 23 kg** Fassungsvermögen des Pelletbehälters
- 30 h*** Max. Betriebsautonomie

0,77 - 2,49 Stündlicher Pelletverbrauch (kg/h)

0,77 - 2,97

8 Ø cm Hinterer/oberer Rauchausgang



Hydraulikaggregat



Steuerung der Funktion über ein Smartphone und Sprachbefehle



Ecofire® Wilma Idro Stahl

61 x 56 x 122 cm - 190 kg

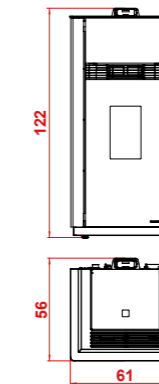

Verkleidung aus lackiertem Stahl und Front aus Glas

- 19,3 kW** Gesamtwärmeleistung (max. Leistung)
- 14,7 kW** Nutzwärmeleistung zum Wasser
- 90%** Wirkungsgrad
- 23 kg** Fassungsvermögen des Pelletbehälters
- 17 h*** Max. Betriebsautonomie
- 1,21 - 4,33** Stündlicher Pelletverbrauch (kg/h)
- 10 Ø cm** Hinterer/oberer Rauchausgang



Wasserführende und luftgeführte Heizungsanlage



Hydraulikaggregat



Steuerung der Funktion über ein Smartphone und Sprachbefehle



*Bei Mindestleistung und Betrieb im Dauerzyklus.

Ecofire® Wilma Idro Keramik

61 x 56 x 122 cm - 190 Kg

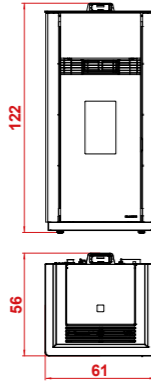

Wasser

Verkleidung aus Keramik und Front aus Glas

19,3 kW Gesamtwärmeleistung (max. Leistung)

14,7 kW Nutzwärmeleistung zum Wasser

90% Wirkungsgrad

23 Kg Fassungsvermögen des Pelletbehälters

17 h* Max. Betriebsautonomie

1,21 - 4,33 Stündlicher Pelletverbrauch (kg/h)

10 Ø cm Hinterer/oberer Rauchausgang

 Wasserführende und luftgeführte Heizungsanlage

 Hydraulikaggregat

 Steuerung der Funktion über ein Smartphone und Sprachbefehle

Produktgruppe Herde



*Bei Mindestleistung und Betrieb im Dauerzyklus.

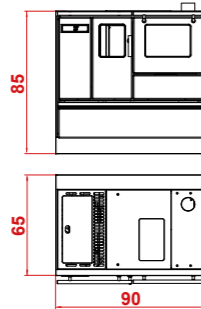

Ornella

90 x 65 x 85 cm - 180 Kg
Backofen : 33 x 45 x 26 cm



Struktur aus lackiertem Stahl mit Verkleidung aus emailliertem Stahl

- 8,2 kW** Gesamtwärmeleistung (max. Leistung)
- 86%** Wirkungsgrad
- 15 Kg** Fassungsvermögen des Pelletbehälters
- 24 h*** Max. Betriebsautonomie
- 0,64 - 1,98** Stündlicher Pelletverbrauch (kg/h)
- 8 Ø cm** Hinterer Rauchausgang

-  Beheizung mit Luftgebläse
-  Kochen



Luft

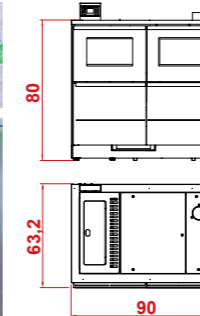

Bella Idro

90 x 63,2 x 85 cm - 250 Kg
Backofen : 33 x 45 x 26 cm



Struktur aus lackiertem Stahl oder aus Keramikglas in Spiegeloptik

- 14,5 kW** Gesamtwärmeleistung (max. Leistung)
- 19,6 kW** Nutzwärmeleistung zum Wasser
- 11,8 kW** Gesamtwärmeleistung (max. Leistung)
- 16,6 kW** Nutzwärmeleistung zum Wasser
- 92,4%** Wirkungsgrad
- 90,6%** Wirkungsgrad
- 24 kg** Fassungsvermögen des Pelletbehälters
- 32 h*** Max. Betriebsautonomie
- 0,91 - 3,09** Stündlicher Pelletverbrauch (kg/h)
- 0,91 - 4,26** Stündlicher Pelletverbrauch (kg/h)

- 8 Ø cm** Hinterer/oberer Rauchausgang
-  Kochen
-  Hydraulikaggregat
-  Steuerung der Funktion über ein Smartphone und Sprachbefehle



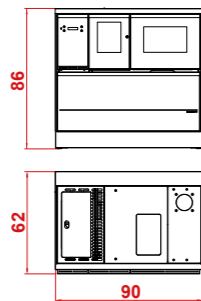

Paloma

90 x 62 x 86 cm - 180 Kg
Backofen : 33 x 45 x 26 cm



Struktur aus lackiertem Stahl mit Verkleidung aus schwarzem Keramikglas

- 8,2 kW** Gesamtwärmeleistung (max. Leistung)
- 86%** Wirkungsgrad
- 15 Kg** Fassungsvermögen des Pelletbehälters
- 24 h*** Max. Betriebsautonomie
- 0,64 - 1,98** Stündlicher Pelletverbrauch (kg/h)
- 8 Ø cm** Hinterer Rauchausgang

-  Beheizung mit Luftgebläse
-  Kochen
-  Steuerung der Funktion über ein Smartphone und Sprachbefehle



Wasser

Produktgruppe Kamineinsätze

Pelleteinsatz A70

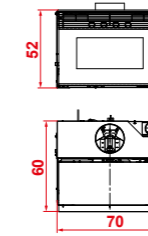
70 x 60 x 52 cm - 110 Kg





- 9 kW** Gesamtwärmeleistung (max. Leistung)
- 90,7%** Wirkungsgrad
- 15 kg** Fassungsvermögen des Pelletbehälters
- 23 h*** Max. Betriebsautonomie
- 0,64 - 2,05** Stündlicher Pelletverbrauch (kg/h)
- 8 Ø cm** Hinterer Rauchausgang
-  Beheizung mit Luftgebläse
-  Steuerung der Funktion über ein Smartphone und Sprachbefehle

Pelleteinsatz AC70

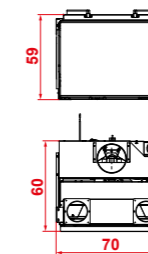
70 x 60 x 59 cm - 110 Kg



- 9 kW** Gesamtwärmeleistung (max. Leistung)
- 90,7%** Wirkungsgrad
- 15 kg** Fassungsvermögen des Pelletbehälters
- 23 h*** Max. Betriebsautonomie
- 0,64 - 2,05** Stündlicher Pelletverbrauch (kg/h)
- 8 Ø cm** Hinterer Rauchausgang
-  Technologie Twin Air Luftheizungssystem mit Luftkanalanschluss
-  Steuerung der Funktion über ein Smartphone und Sprachbefehle

*Bei Mindestleistung und Betrieb im Dauerzyklus.

Pelleteinsatz Small 54T

54 x 57 x 48 cm - 100 Kg

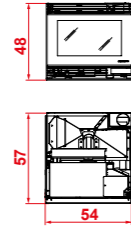

5,7 kW Gesamtwärmeleistung (max. Leistung)

87,1% Wirkungsgrad

10 kg Fassungsvermögen des Pelletbehälters

18 h* Max. Betriebsautonomie

0,55 - 1,34 Stündlicher Pelletverbrauch (kg/h)

8 Ø cm Hinterer Rauchausgang

 Beheizung mit Luftgebläse

 Steuerung der Funktion über ein Smartphone und Sprachbefehle

Luft

Pelleteinsatz Idro

88,2 x 69,3 x 65 cm - 180 Kg

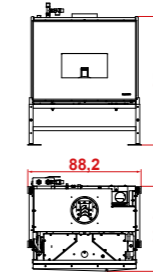

11,8 kW Gesamtwärmeleistung (max. Leistung)
15,6 kW

10,1 kW Nutzwärmeleistung zum Wasser
13,3 kW

92,5% Wirkungsgrad
92,6%

30 kg Fassungsvermögen des Pelletbehälters

29 h* Max. Betriebsautonomie





1,03 - 2,63 Stündlicher Pelletverbrauch (kg/h)
1,03 - 3,47





8 Ø cm Hinterer Rauchausgang

 Steuerung der Funktion über ein Smartphone und Sprachbefehle

Wasser

Zertifizierungen

					
ALLEGRO 12 PRO 3	A+	*****	✓	✓	✓
ANITA IDRO 10	A++	*****	✓	✓	✓
ANITA IDRO 15	A++	*****	✓	✓	✓
ANNA 12	A+	*****	✓	✓	✓
ANNA 12 Pro 3	A+	*****	✓	✓	✓
ANNA 12 US	A+	*****	✓	✓	✓
ANNA 12 US Pro 2	A+	*****	✓	✓	✓
ANNA 9	A+	*****	✓	✓	✓
ANNA 9 Pro 2	A+	*****	✓	✓	✓
ANNA 9 US	A+	*****	✓	✓	✓
ANNA 9 US Pro 2	A+	*****	✓	✓	✓
AURORA 12 US	A+	*****	✓	✓	✓
AURORA 12 US Pro 2	A+	*****	✓	✓	✓
AURORA 9 US	A+	*****	✓	✓	✓
AURORA 9 US Pro 2	A+	*****	✓	✓	✓
BEATRICE 9	A+	*****	✓	✓	✓
BIANCA LUX 12	A+	*****	✓	✓	✓
BIANCA LUX 12 Pro 3	A+	*****	✓	✓	✓
BIANCA LUX 9	A+	*****	✓	✓	✓
BIANCA LUX 9 Pro 2	A+	*****	✓	✓	✓
CAMILLA IDRO 10	A++	*****	✓	✓	✓
CAMILLA IDRO 15	A++	*****	✓	✓	✓
CESARE II	A+	*****	✓	-	✓
CRISTINA IDRO 10	A++	*****	✓	✓	✓
CRISTINA IDRO 15	A++	*****	✓	✓	✓
DANI 6	A+	*****	✓	✓	✓
DANI 8	A+	*****	✓	✓	✓
ELDORA 9	A+	*****	✓	✓	✓
ELISABETH 12	A+	*****	✓	✓	-
ELISABETH 9	A+	*****	✓	✓	✓
ELISABETH IDRO 12	A++	*****	✓	✓	✓
ELISABETH IDRO 14	A++	*****	✓	✓	✓
ERMIONE 20	A++	*****	✓	✓	✓
ERMIONE 24	A++	*****	✓	✓	✓
ERMIONE 26	A++	*****	✓	✓	✓
GINGER 12	A+	*****	✓	✓	-
GINGER 9	A+	*****	✓	✓	✓
GINGER IDRO 12	A++	*****	✓	✓	✓
GINGER IDRO 14	A++	*****	✓	✓	✓
GIORGIA 12	A+	*****	✓	✓	✓
GIORGIA 12 Pro 3	A+	*****	✓	✓	✓
GIORGIA 9	A+	*****	✓	✓	✓
GIORGIA 9 Pro 2	A+	*****	✓	✓	✓
INES 9	A++	*****	✓	✓	✓
ISABEL 12 US	A+	*****	✓	✓	✓
ISABEL 12 US Pro 2	A+	*****	✓	✓	✓
ISABEL 9 US	A+	*****	✓	✓	✓
ISABEL 9 US Pro 2	A+	*****	✓	✓	✓
JACKIE IDRO 14	A++	*****	✓	✓	✓
JACKIE IDRO 20	A++	*****	✓	✓	✓

					
JULIE 12	A+	*****	✓	✓	✓
JULIE 12 Pro 3	A+	*****	✓	✓	✓
JULIE 12 US	A+	*****	✓	✓	✓
JULIE 12 US Pro 2	A+	*****	✓	✓	✓
JULIE 9	A+	*****	✓	✓	✓
JULIE 9 Pro 2	A+	*****	✓	✓	✓
JULIE 9 US	A+	*****	✓	✓	✓
JULIE 9 US Pro 2	A+	*****	✓	✓	✓
LIA 6	A+	*****	✓	✓	✓
LIA 8	A+	*****	✓	✓	✓
LINDA 12	A+	*****	✓	✓	✓
LINDA 12 Pro 3	A+	*****	✓	✓	✓
LINDA 12 US	A+	*****	✓	✓	✓
LINDA 12 US Pro 2	A+	*****	✓	✓	✓
LINDA 9	A+	*****	✓	✓	✓
LINDA 9 Pro 2	A+	*****	✓	✓	✓
LINDA 9 US	A+	*****	✓	✓	✓
MAIDA IDRO 18T	A+	*****	✓	✓	✓
MARIANNE 9	A+	*****	✓	✓	✓
MARTINA IDRO LUX 15	A++	*****	✓	✓	✓
MARTINA IDRO LUX 10	A++	*****	✓	✓	✓
MARTINA IDRO NEW 14	A+	*****	-	✓	-
MARTINA IDRO NEW 17	A+	*****	-	✓	-
MARTINA IDRO NEW 21	A+	*****	-	✓	-
MEGHAN US 6	A+	*****	✓	✓	✓
MEGHAN US 9	A+	*****	✓	✓	✓
MICHELLE 10	A+	*****	✓	✓	✓
MICHELLE 8	A+	*****	✓	✓	✓
MIRELLA IDRO 10	A++	*****	✓	✓	✓
MIRELLA IDRO 15	A++	*****	✓	✓	✓
MIRIAM 12	A+	*****	✓	✓	✓
MIRIAM 12 Pro 3	A+	*****	✓	✓	✓
MIRIAM 9	A+	*****	✓	✓	✓
MIRIAM 9 Pro 2	A+	*****	✓	✓	✓
NINA 8	A+	*****	✓	✓	✓
NOAH 12	A+	*****	✓	✓	-
NOAH 9	A+	*****	✓	✓	✓
NOAH IDRO 12	A++	*****	✓	✓	✓
NOAH IDRO 14	A++	*****	✓	✓	✓
OLGA IDRO 20	A++	*****	✓	✓	✓
OLGA IDRO 24	A++	*****	✓	✓	✓
OLGA IDRO 26	A++	*****	✓	✓	✓
TWIGGY 10	A+	*****	✓	✓	✓
TWIGGY 6	A++	*****	✓	✓	✓
WILMA IDRO 18T	A+	*****	✓	✓	✓
PELLETERDE ORNELLA	A+	*****	✓	✓	✓
PELLETERDE PALOMA	A+	*****	✓	✓	✓
PELLETERDE BELLA IDRO 15	A++	*****	✓	✓	✓
PELLETERDE BELLA IDRO 20	A+	*****	✓	✓	✓
PELLETEINSATZ A70	A+	*****	✓	✓	✓
PELLETEINSATZ AC70	A+	*****	✓	✓	✓
PELLETEINSATZ SMALL 54T	A+	*****	✓	✓	✓
PELLETEINSATZ IDRO 12	A++	*****	✓	✓	✓
PELLETEINSATZ IDRO 16	A++	*****	✓	✓	✓

Hauptzubehör für die Ecofire® Pelletöfen



SHAPE

SHAPE*:

Ergonomische Radiofrequenz-Fernbedienung mit Temperatursensor zur Fernsteuerung der Hauptfunktionen des Ofens: Leistung, Geschwindigkeit des Warmluftgebläses, Zündung und Abschaltung.

*SHAPE ist ein Zubehör, das nur für einige Modelle der PALAZZETTI-Produktpalette erhältlich ist.



MY CLI-MATE*:

Design Radiofrequenz-Temperaturfühler für den Innenraum: My Cli-Mate kommuniziert mit dem Ofen zur optimalen Wärmeregulierung im Haus.

*MY CLI-MATE ist ein Zubehör, das nur für einige Modelle der PALAZZETTI-Produktpalette erhältlich ist.



CONNECTION BOX:

Die Connection Box (Zubehör) erlaubt die Steuerung der wichtigsten Betriebsparameter der Pelletöfen Palazzetti über eine eigene App oder mit Sprachbefehl über digitale Sprachassistenten.

Palazzetti Cleaning Kit

Komplettsset für die Reinigung und Wartung der Pelletöfen Palazzetti.



- 01 Aschesauger 800 Watt mit Transportgriff.
- 02 Hepa-Filter.
- 03 Doppelschichtiger Filterbeutel aus selbstlöschendem Material.
- 04 Arbeitshandschuhe.
- 05 Spezialreiniger für Keramikglas.
- 06 Spezialschwamm für die Glasreinigung.
- 07 Biegsames Rohr aus Metall mit Kunststoffbeschichtung und Set Endstücke (metallische Runddüse, Flachdüse, Flexbürste, Magnetzubehör für ein einfaches Absaugen der Rauchrohre).
- 08 Mikrofasertuch für die äußere Ofenreinigung.
- 09 Biegsame Stielbürste für die Reinigung der Rauchrohre.
- 10 Pelletschaufel.
- 11 Die Verpackung lässt sich geöffnet auch als bequeme Ablagefläche nutzen.



Bei einem Besuch unserer Webseite können Sie unser gesamtes Produktangebot und die für Sie geeignetste Heizlösung entdecken bzw. die technischen Produktdaten herunterladen:

www.palazzetti.de

Folgen Sie uns auch auf den Social-Media-Kanälen:





PALAZZETTI
DER NATUR ZULIEBE

Palazzetti Lelio S.p.a.
Via Roveredo, 103 | 33080 Porcia (PN) Italien

www.palazzetti.de